

pencilwash

Εγχειρίδιο χρήσης

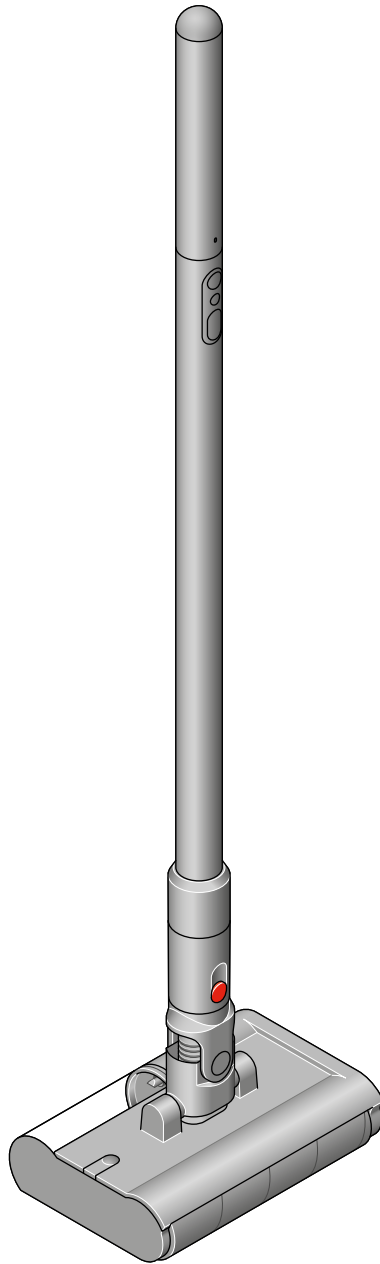

Περιεχόμενα

Στη συσκευασία

Εισαγωγή

Η LED οθόνη

Πώς να προετοιμάσετε τον
καθαριστή δαπέδου PencilWash™

Πώς να χρησιμοποιήσετε τον
καθαριστή δαπέδου PencilWash™

Συντήρηση

Φροντίδα της συσκευής σας

Αποσυναρμολόγηση της συσκευής σας

Υποστήριξη και εξυπηρέτηση

dyson

Στη συσκευασία

Η συσκευασία αποτελείται από τρία μέρη:

1. Μπαταρία
2. Σωλήνας PencilWash™
3. Κεφαλή καθαρισμού PencilWash™

Κουμπώστε την μπαταρία στο πάνω άκρο του σωλήνα.

Συνδέστε τον σωλήνα στην κεφαλή του καθαριστή.

Φορτίστε πλήρως τη συσκευή σας πριν την πρώτη χρήση.



Μπαταρία

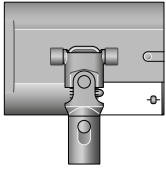

Κεφαλή καθαρισμού PencilWash™

Αφαιρέστε τις κηλίδες και τους λεκέδες από σκληρά δάπεδα με την κεφαλή καθαρισμού PencilWash™.



Σωλήνας PencilWash™

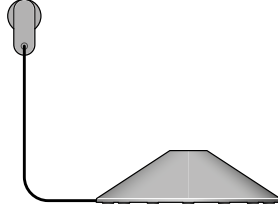

Βάση φόρτισης

Βάση φόρτισης με βάση, βύσμα, υποδοχή και καλώδιο. Φορτίζει τη συσκευή σας, έτοιμο για τον επόμενο καθαρισμό.

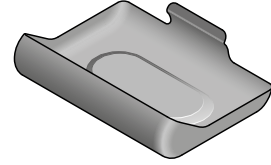

Προστατευτικό κάλυμμα με κλιπ για την κεφαλή καθαρισμού. Για την αποθήκευση και μεταφορά της κεφαλής καθαρισμού PencilWash™.

Εισαγωγή

Γνωρίστε τις λειτουργίες της συσκευής σας

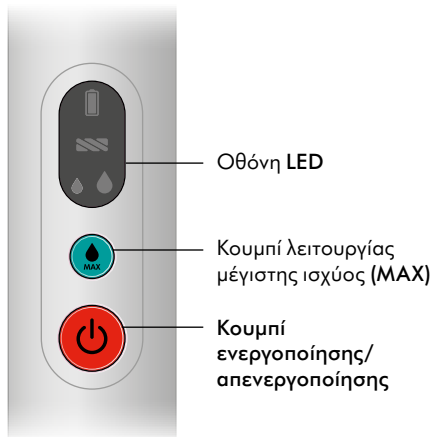

Λειτουργίες



Λειτουργία Standard



Λειτουργία μέγιστης ισχύος (MAX) 1



Λειτουργία μέγιστης ισχύος (MAX) 2

Βήμα 1

Τοποθετήστε την μπαταρία στην πάνω πλευρά του σωλήνα μέχρι να ασφαλίσει στη θέση της.

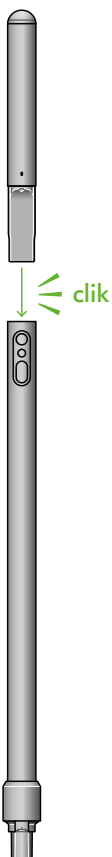

Βήμα 2

Τοποθετήστε τον σωλήνα στη βάση φόρτισης και φορτίστε την πλήρως πριν από την πρώτη χρήση.

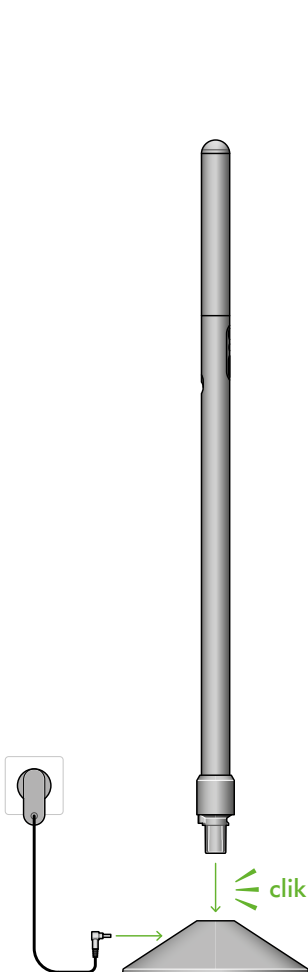

Βήμα 3

Τοποθετήστε τον σωλήνα στην κεφαλή του καθαριστή με ένα κλικ.

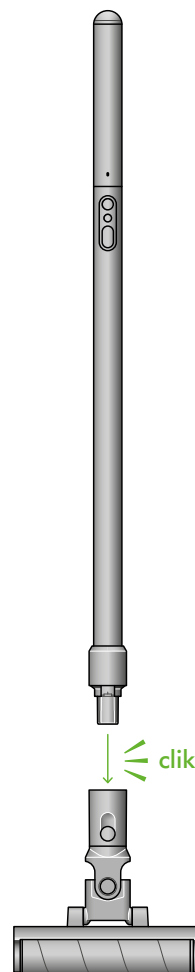

Η LED οθόνη

Η οθόνη LED εμφανίζει χρήσιμες πληροφορίες και ειδοποιήσεις, όπως την επιλεγμένη λειτουργία και την κατάσταση της μπαταρίας.

Καθαρισμός

Πατήστε το κουμπί λειτουργίας για να ξεκινήσετε τον καθαρισμό.

Επιλέξτε τη ρύθμιση λειτουργίας που ταιριάζει στην εκάστοτε περίπτωση λειτουργία Standard ή λειτουργία μέγιστης ισχύος (MAX).



Λειτουργία Standard

Για καθημερινό καθαρισμό, για κηλίδες και ήπιους λεκκέδες.

Προεπιλεγμένη λειτουργία της συσκευής σας.



Λειτουργία μέγιστης ισχύος (MAX) 1

Για καθαρισμό λεκκέδων και ξεραμένης βρωμιάς.

Πατήστε και αφήστε το κουμπί MAX μία φορά για να το ενεργοποιήσετε. Η λειτουργία θα διαρκέσει 5 δευτερόλεπτα πριν επιστρέψει στην προεπιλεγμένη λειτουργία.



Λειτουργία μέγιστης ισχύος (MAX) 2

Για τον καθαρισμό μεγαλύτερων περιοχών με λεκκέδες και ξεραμένη βρωμιά.

Πατήστε παρατεταμένα το κουμπί MAX για ενεργοποίηση. Η λειτουργία θα διαρκέσει το πολύ 60 δευτερόλεπτα ή μέχρι να αφήσετε το κουμπί, πριν επιστρέψει στην προεπιλεγμένη λειτουργία.

Συμβουλή: Χρησιμοποιήστε τη μέγιστη λειτουργία ισχύος (MAX) με φειδώ για να αποτρέψετε την ταχεία εξάντληση της δεξαμενής καθαρού νερού.

Η μπαταρία είναι σε χαμηλά επίπεδα (5%-10%)

Η λυχνία LED είναι πορτοκαλί και αναβοσβήνει.



Η μπαταρία είναι σε πολύ χαμηλά επίπεδα (<5%)

Η λυχνία LED είναι πορτοκαλί και αναβοσβήνει γρήγορα.



Η μπαταρία φορτίζει

Η λυχνία LED είναι μπλε και αναβοσβήνει.



Ανιχνεύθηκε μπαταρία που δεν είναι Dyson.

Η λυχνία LED είναι σταθερά λευκή.



Σφάλμα κύριου σώματος

Η λυχνία LED είναι κόκκινη και αναβοσβήνει για 10 δευτερόλεπτα.



Πώς να προετοιμάσετε τον καθαριστή δαπέδου PencilWash™

Βήμα 1

Κρατήστε την κεφαλή του υγρού κυλίνδρου σε οριζόντια και όρθια θέση. Πατήστε παρατεταμένα το κόκκινο κουμπί γρήγορης απελευθέρωσης και σύρετε προς τα έξω το αφαιρούμενο τμήμα από το κύριο σώμα. Αυτό το αφαιρούμενο τμήμα περιλαμβάνει τον κύλινδρο, τη δεξαμενή καθαρού νερού και τον δίσκο απορριμμάτων.

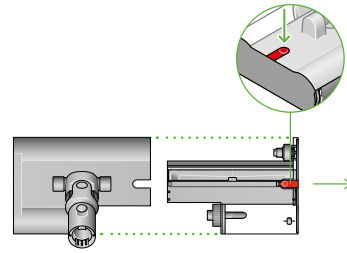

Βήμα 2

Μόλις αφαιρεθεί, γυρίστε το αφαιρούμενο τμήμα έτσι ώστε το καπάκι της δεξαμενής καθαρού νερού να είναι στραμμένο προς τα πάνω. Ξεβιδώστε το καπάκι.

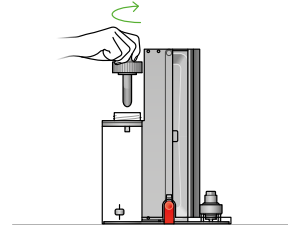

Βήμα 3

Γεμίστε τη δεξαμενή καθαρού νερού με νερό μέχρι τη γραμμή «MAX» ή ακριβώς κάτω από αυτήν εάν προσθέτετε διάλυμα καθαρισμού.

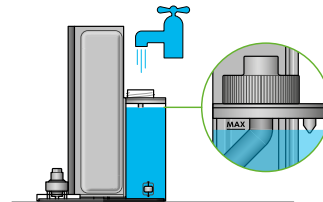

Βήμα 4

Προσθέστε 10 ml διαλύματος καθαρισμού Dyson O2 Probiotic. Αυτό το βήμα είναι προαιρετικό.

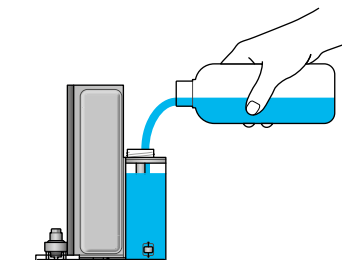

Βήμα 5

Μόλις γεμίσει, επανατοποθετήστε καλά το καπάκι στη δεξαμενή καθαρού νερού.

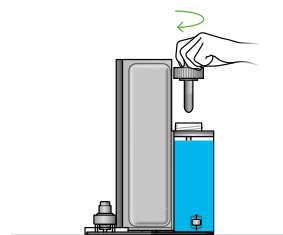

Βήμα 6

Πριν από την πρώτη χρήση, αποσυνδέστε τον κύλινδρο και υγράνετε τον καλά κάτω από τρεχούμενο νερό. Πιέστε για να φύγει η περίσσεια υγρού και τοποθετήστε τον ξανά στο αφαιρούμενο τμήμα.

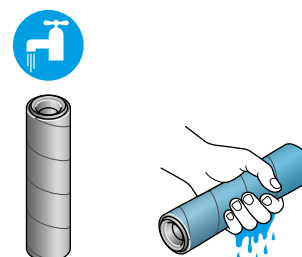

Πώς να χρησιμοποιήσετε τον καθαριστή δαπέδου PencilWash™

Βήμα 1

Επανατοποθετήστε το αφαιρούμενο τμήμα στο κύριο σώμα της κεφαλής του καθαριστή. Βεβαιωθείτε ότι η ράγα του αφαιρούμενου τμήματος ευθυγραμμίζεται με αυτήν του κύριου σώματος για να εξασφαλίσετε σωστή τοποθέτηση. Θα πρέπει να ακούσετε ένα κλικ μόλις τοποθετηθεί με ασφάλεια. Στη συνέχεια, συνδέστε την κεφαλή του υγρού κυλίνδρου στον σωλήνα της συσκευής σας.

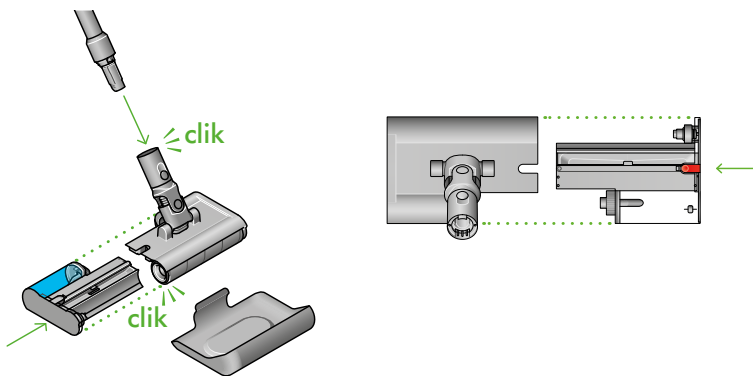

Βήμα 2

Εκκινήστε τη συσκευή σας πατώντας το κουμπί λειτουργίας.

Αφήστε 10 δευτερόλεπτα για να υγρανθεί πλήρως ο κύλινδρος.

Μπορείτε να χρησιμοποιήσετε τη συσκευή σας μέχρι να εξαντληθεί η στάθμη της δεξαμενής καθαρού νερού ή να αδειάσει η μπαταρία. Για να συνεχίσετε τον καθαρισμό μετά από ένα από αυτά τα συμβάντα, απλώς αδειάστε τον δίσκο υπολειμμάτων, ξαναγεμίστε τη δεξαμενή καθαρού νερού ή/και επαναφορτίστε τον σωλήνα.

Μην επιχειρήσετε να χρησιμοποιήσετε τη συσκευή σας με άδεια δεξαμενή καθαρού νερού.



Βήμα 3

Η συσκευή σας ξεκινά στη λειτουργία Standard από προεπιλογή.

Πατήστε και αφήστε το κουμπί MAX μία φορά για να ενεργοποιήσετε τη λειτουργία για 5 δευτερόλεπτα ή πατήστε παρατεταμένα το κουμπί MAX για να ενεργοποιήσετε τη λειτουργία MAX για μέγιστο διάστημα 60 δευτερολέπτων.

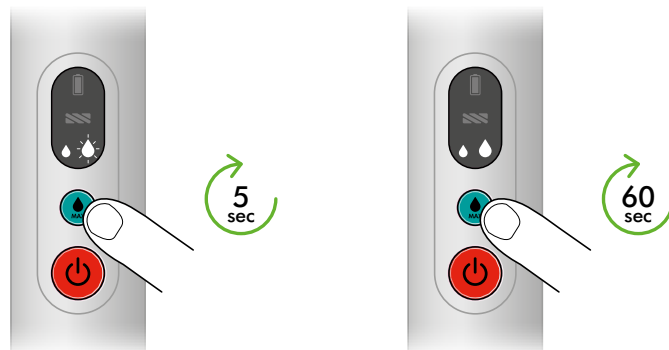

Συμβουλές καθαρισμού

Για καλύτερο καθαρισμό, μετακινήστε τη συσκευή σας αργά πάνω από τα υπολείμματα και τις κηλίδες. Για καλύτερα αποτελέσματα, καθαρίστε με επικαλυπτόμενα περάσματα.

Συντήρηση

Συνιστάται μετά από κάθε καθαρισμό

Βήμα 1

Απενεργοποιήστε τη συσκευή σας και αποσυνδέστε την κεφαλή καθαρισμού Dyson PencilWash™ από τον σωλήνα.

Τοποθετήστε τον σωλήνα στη βάση φόρτισης και τοποθετήστε αμέσως την κεφαλή καθαρισμού στο προστατευτικό κάλυμμα για να αποφύγετε τη διαρροή βρώμικου νερού.

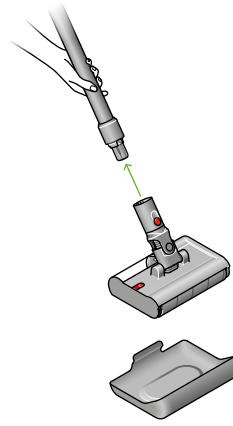

Βήμα 2

Κρατήστε την κεφαλή της σκούπας σε οριζόντια θέση μέσα στο προστατευτικό κάλυμμα όταν τη μεταφέρετε στο νεροχύτη για καθαρισμό.



Βήμα 3

Κρατήστε την κεφαλή του καθαριστή πάνω από έναν νεροχύτη. Αφαιρέστε την από το προστατευτικό κάλυμμα.

Κρατήστε την κεφαλή του υγρού κυλίνδρου σε οριζόντια και όρθια θέση. Πατήστε παρατεταμένα το κόκκινο κουμπί γρήγορης απελευθέρωσης για να σύρετε έξω την αφαιρούμενη κασέτα από το κύριο σώμα.

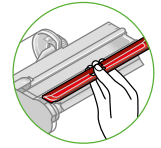
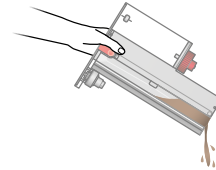
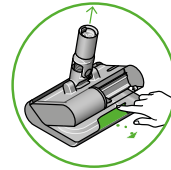

Στη συνέχεια, αφαιρέστε το μακρύ κόκκινο ορθογώνιο κάλυμμα και αδειάστε τη δεξαμενή απορριμμάτων.

Βήμα 4

Αποσυναρμολογήστε την κεφαλή καθαρισμού PencilWash™ στα μέρη που φαίνονται εδώ. Κάθε μέρος της κεφαλής του καθαριστή (εκτός από το μπράτσο) μπορεί να πλυθεί με νερό και ένα οικιακό αντιβακτηριακό διάλυμα, αραιωμένο σύμφωνα με τις οδηγίες του κατασκευαστή.

Μην αφήνετε το νερό να έρθει σε επαφή με το μπράτσο της κεφαλής της σκούπας, καθώς μπορεί να προκληθεί ζημιά στη σύνδεσή της με τον σωλήνα.

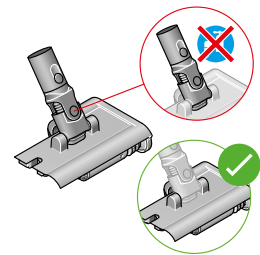
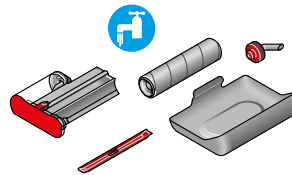

Βήμα 5

Μετά το πλύσιμο, αφήστε τον υγρό κύλινδρο σε όρθια θέση, όπως φαίνεται, για να στεγνώσει στον αέρα σε έναν ζεστό και καλά αεριζόμενο χώρο. Αφήστε να στεγνώσει εντελώς για τουλάχιστον 24 ώρες.

Χρησιμοποιήστε ένα πανί για να σκουπίσετε τυχόν βρωμιά ή περίσσεια νερού από το κύριο σώμα της κεφαλής καθαρισμού, τον δίσκο απορριμμάτων και τη δεξαμενή καθαρού νερού.

Μόλις στεγνώσει, επανασυναρμολογήστε όλα τα μέρη για την επόμενη χρήση.

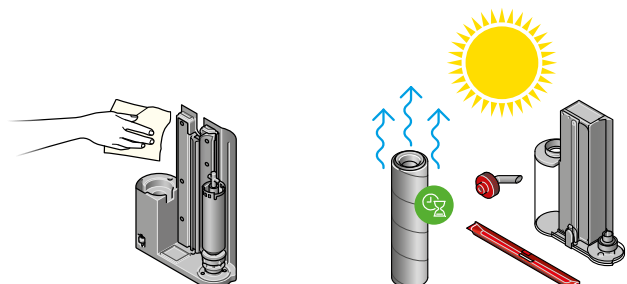

Φροντίδα της συσκευής σας

Αντικατάσταση κυλίνδρου

Για να διατηρήσετε την απόδοση, σας συνιστούμε να αντικαθιστάτε τον κύλινδρο μικροϊών του καθαριστή δαπέδου PencilWash™ κάθε έξι μήνες – ανάλογα με τη συχνότητα χρήσης της συσκευής σας.

Ανταλλακτικοί κύλινδροι είναι διαθέσιμοι στο www.gr.dyson.com.

Συμβουλές για την μπαταρία και την απόδοση

Αποθηκεύστε τον σωλήνα PencilWash™ στη βάση και την κεφαλή καθαρισμού στο προστατευτικό κάλυμμα. Αποθηκεύστε τη βάση σύνδεσης σε δροσερό περιβάλλον (<35°C) για να διατηρήσετε την καλή λειτουργία της μπαταρίας.

Να βεβαιώνετε πάντα ότι υπάρχει νερό στη δεξαμενή νερού κατά τη χρήση της συσκευής. Μη χρησιμοποιείτε τον καθαριστή δαπέδου χωρίς νερό.

Αποφύγετε την αποθήκευση του καθαριστή με βρώμικη δεξαμενή και βρώμικο κύλινδρο – να αδειάζετε και να καθαρίζετε πάντα μετά τη χρήση.

Χρησιμοποιήστε τη λειτουργία μέγιστης ισχύος (MAX) για επίμονους λεκέδες.

Βέλτιστη απόδοση που επιτυγχάνεται με το διάλυμα καθαρισμού Dyson 02 Probiotic.

Αποσυναρμολόγηση της συσκευής σας

Σε περίπτωση που χρειαστεί να αποθηκεύσετε ή να επανασυσκευάσετε τη συσκευή σας, αποσυνδέστε την κεφαλή καθαρισμού και την μπαταρία από το κύριο σώμα, όπως φαίνεται.

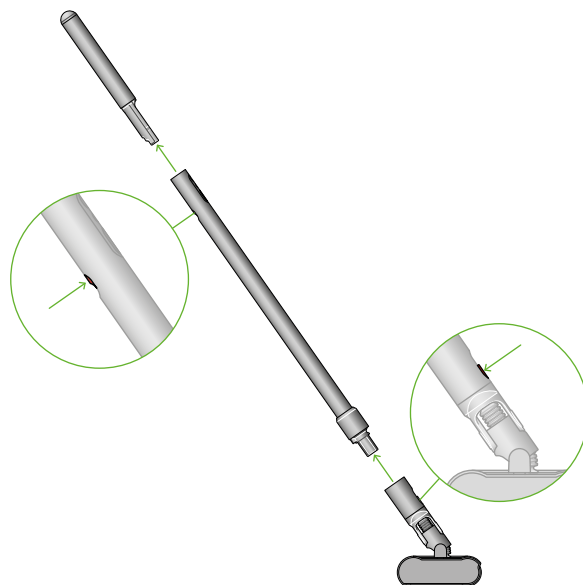

Υποστήριξη και εξυπηρέτηση

Επισκεφθείτε τη διεύθυνση www.gr.dyson.com/support/contactus για βίντεο, συμβουλές και παραγγελίες ανταλλακτικών. Επικοινωνήστε με την Εξυπηρέτηση Πελατών της Dyson για βοήθεια.

Επικοινωνήστε με την Εξυπηρέτηση Πελατών της Dyson για βοήθεια.