

hushjet mini cool

Εγχειρίδιο χρήσης



Περιεχόμενα

Στη συσκευασία

Γνωρίστε τη συσκευή σας

Εισαγωγή

Συμπεριφορά μπαταρίας και LED

Φόρτιση και συμπεριφορά LED

Κατεύθυνση ροής αέρα

Αξεσουάρ

Τα αξεσουάρ πωλούνται ξεχωριστά

Φροντίδα της συσκευής σας

Συντήρηση και καθοδήγηση

Υποστήριξη και εξυπηρέτηση

dyson

Στη συσκευασία



Dyson HushJet™
Mini Cool Fan

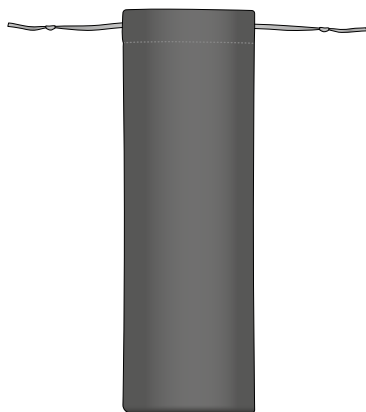

Θήκη ταξιδιού

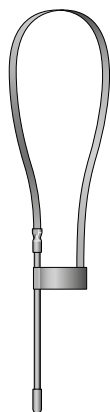

Βάση στήριξης λαιμού

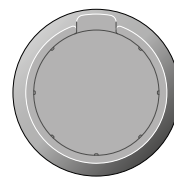

Βάση φόρτισης

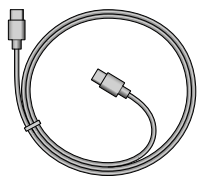

Καλώδιο φόρτισης USB-C

Πρόσθετα αξεσουάρ διατίθενται προς αγορά στο gr.dyson.com.



Universal βάση στήριξης

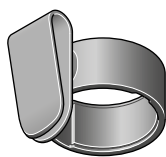

Κλιπ λαβής

Γνωρίστε τη συσκευή σας

HushJet™
προβολή αέρα



Ενδείξεις LED για
την ταχύτητα
του αέρα

Έλεγχοι
ταχύτητας
ροής αέρα

Κουμπί
λειτουργίας

Ένδειξη LED
μπαταρίας
και φόρτισης



Θύρα φόρτισης
USB-C

Εισαγωγή

Κουμπί λειτουργίας - On

Σύρετε τον διακόπτη προς τα πάνω για να ενεργοποιήσετε τη συσκευή σας.

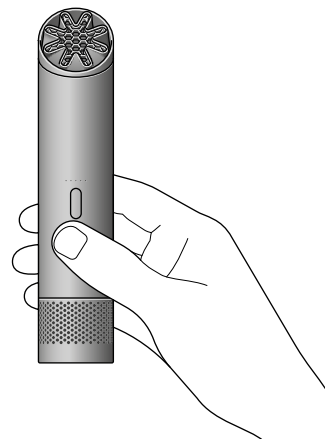

Κουμπί λειτουργίας - Off

Σύρετε τον διακόπτη προς τα κάτω για να απενεργοποιήσετε τη συσκευή σας.

Όλες οι λυχνίες LED πρέπει να σβήσουν.



Ρύθμιση ταχύτητας ροής αέρα

Πατήστε τα κουμπιά πάνω και κάτω για να αυξήσετε και να μειώσετε την ταχύτητα του αέρα.

Οι λυχνίες LED θα ανάψουν με λευκό χρώμα για να υποδείξουν τη τρέχουσα ταχύτητα ροής αέρα.

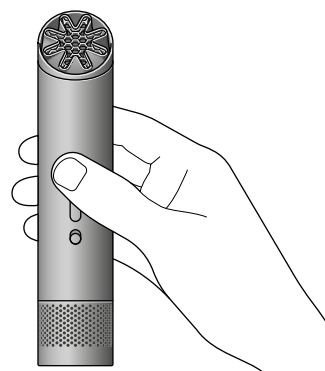
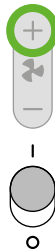

Λειτουργία Boost

Όταν ο ανεμιστήρας είναι στην ταχύτητα 5, πατήστε παρατεταμένα το κουμπί Up (πάνω) για να ενεργοποιήσετε τη λειτουργία Boost για επιπλέον ισχύ turbo.

Όλες οι λυχνίες LED θα αναβοσβήνουν όσο είναι ενεργοποιημένη η λειτουργία Boost.



Συμπεριφορά μπαταρίας και LED

Χαμηλή στάθμη μπαταρίας

Εντοπίστε την ένδειξη LED φόρτισης μπαταρίας στο πίσω μέρος της συσκευής.

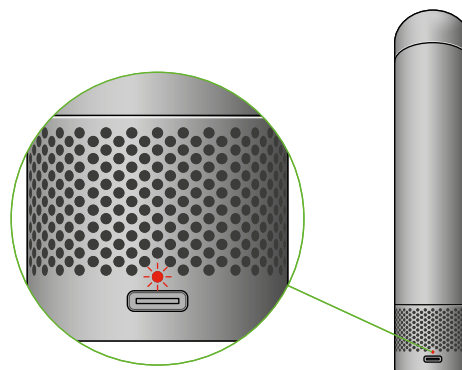

Μπαταρία κάτω από 5% φορτισμένη

Η πίσω λυχνία LED θα αναβοσβήσει με κόκκινο χρώμα.



Μπαταρία 5% έως 20% φορτισμένη

Η πίσω λυχνία LED θα ανάψει σταθερά με κόκκινο χρώμα.



Ελέγξτε τη στάθμη της μπαταρίας

Βεβαιωθείτε ότι ο διακόπτης λειτουργίας βρίσκεται στη θέση απενεργοποίησης.

Πατήστε το κουμπί On (πάνω) για να δείτε τη στάθμη της μπαταρίας που υποδεικνύεται από τις πέντε λυχνίες LED στο μπροστινό μέρος της συσκευής.

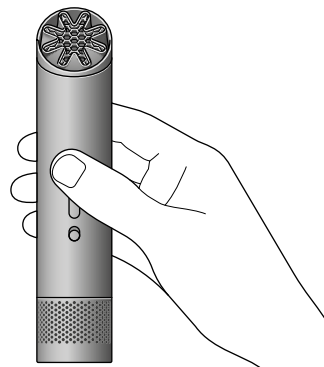

Μπαταρία 0% έως 20%

Μία λυχνία LED θα ανάψει σταθερά με λευκό χρώμα.



Μπαταρία 20% έως 40%

Δύο λυχνίες LED θα ανάψουν σταθερά με λευκό χρώμα.



Μπαταρία 40% έως 60%

Τρία LED θα ανάψουν σταθερά με λευκό χρώμα.



Μπαταρία 60% έως 80%

Τέσσερα LED θα ανάψουν σταθερά με λευκό χρώμα.



Μπαταρία 80% έως 100%

Και οι πέντε λυχνίες LED θα ανάψουν σταθερά με λευκό χρώμα.



Φόρτιση και συμπεριφορά LED

Συνδέστε το καλώδιο φόρτισης USB-C

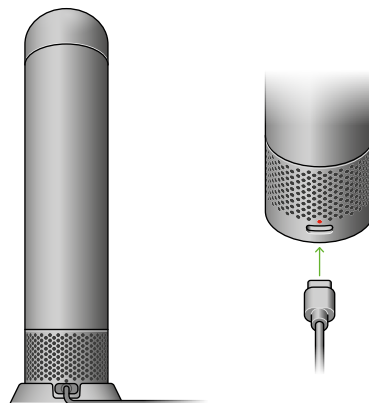

Η μπαταρία φορτίζει

Η πίσω λυχνία LED θα αναβοσβήνει με λευκό χρώμα.



Η μπαταρία είναι πλήρως φορτισμένη

Η πίσω λυχνία LED θα ανάψει σταθερά με λευκό χρώμα.



Η μπαταρία φορτίζει από 0% έως 20%

Μία μπροστινή λυχνία LED θα αναβοσβήνει με λευκό χρώμα.



Η μπαταρία φορτίζει κατά 20% έως 40%

Μία μπροστινή λυχνία LED θα ανάψει σταθερά με λευκό χρώμα.

Η επόμενη λυχνία LED θα αναβοσβήνει με λευκό χρώμα.



Η μπαταρία φορτίζει κατά 40% έως 60%

Δύο μπροστινές λυχνίες LED θα ανάψουν σταθερά με λευκό χρώμα.

Η επόμενη λυχνία LED θα αναβοσβήνει με λευκό χρώμα.



Η μπαταρία φορτίζει κατά 60% έως 80%

Τρία μπροστινά LED θα ανάψουν σταθερά με λευκό χρώμα.

Η επόμενη λυχνία LED θα αναβοσβήνει με λευκό χρώμα.



Η μπαταρία φορτίζει κατά 80% έως 100%

Τέσσερις μπροστινές λυχνίες LED θα ανάψουν σταθερά με λευκό χρώμα.

Η επόμενη λυχνία LED θα αναβοσβήνει με λευκό χρώμα.



Η μπαταρία είναι 100% φορτισμένη

Και οι πέντε μπροστινές λυχνίες LED θα ανάψουν σταθερά με λευκό χρώμα.

Η πίσω λυχνία LED θα ανάψει σταθερά με λευκό χρώμα.



Κατεύθυνση ροής αέρα

Προβολή αέρα προς τα εμπρός

Η ροή αέρα κατευθύνεται προς τα εμπρός υπό γωνία 30° –ιδανική για χρήση στη βάση φόρτισης ή σε λειτουργία χειρός.

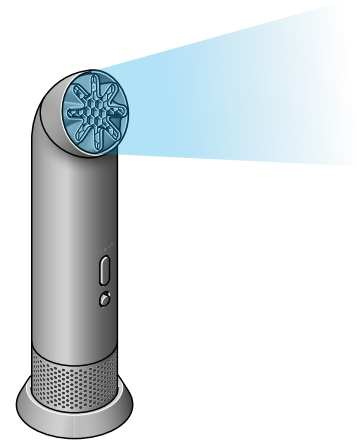

Περιστρεφόμενο ακροφύσιο

Αλλάξτε την κατεύθυνση της ροής του αέρα απλώς περιστρέφοντας το ακροφύσιο.

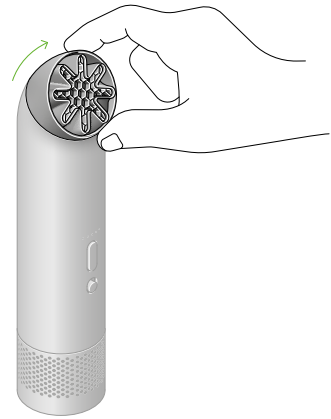

Προβολή αέρα προς τα πάνω

Η ροή του αέρα κατευθύνεται προς τα πάνω – για χρήση όταν φοριέται στη βάση στήριξης λαιμού. (Δείτε Αξεσουάρ)

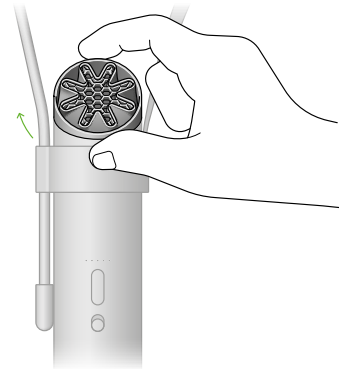

Αξεσουάρ

Χρήση της βάσης στήριξης λαιμού

Ασφαλίστε τον ανεμιστήρα HushJet™ Mini Cool μέσα από το κολάρο της βάσης στήριξης λαιμού. Χρησιμοποιήστε το κορδόνι για να ρυθμίσετε το μήκος που επιθυμείτε.

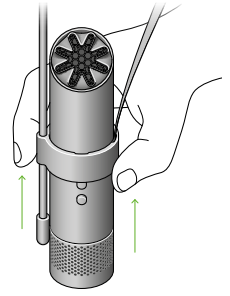
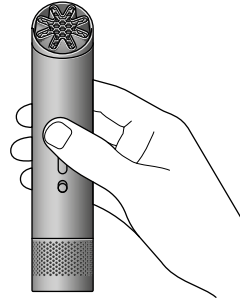

Στρίψτε το ακροφύσιο έτσι ώστε να κατευθύνει τη ροή του αέρα προς το πρόσωπό σας.



Χρήση της βάσης φόρτισης

Τοποθετήστε τον ανεμιστήρα HushJet™ Mini Cool στη βάση φόρτισης για βελτιωμένη σταθερότητα κατά τη χρήση σε γραφείο. Χρησιμοποιήστε το καλώδιο USB-C για φόρτιση.

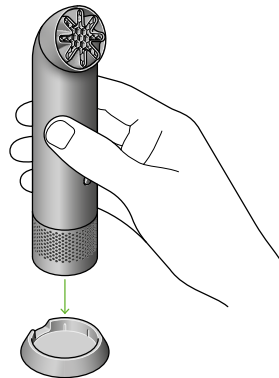

Τα αξεσουάρ πωλούνται ξεχωριστά

Ανάλογα με τη διαθεσιμότητα, μπορείτε να αγοράσετε επιπλέον εργαλεία στο gr.dyson.com.

Χρήση της universal βάσης στήριξης

Πάρτε τη universal βάση στήριξης και στερεώστε τη σταθερά σε μια λαβή, όπως σε ένα καρότσι.

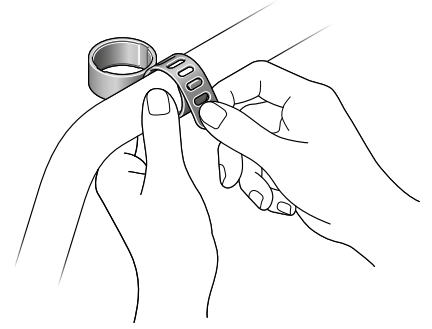
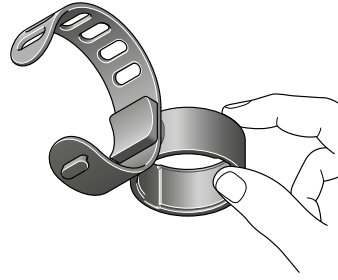

Πάρτε τον ανεμιστήρα HushJet™ Mini Cool και σύρετέ τον μέσα από το κολάρο της universal βάσης στήριξης μέχρι να εφαρμόσει κάτω από το ακροφύσιο.

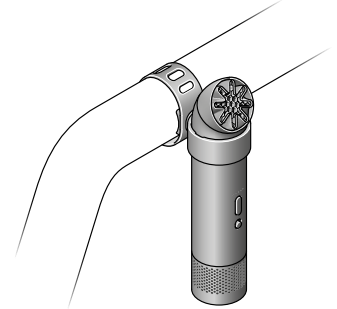
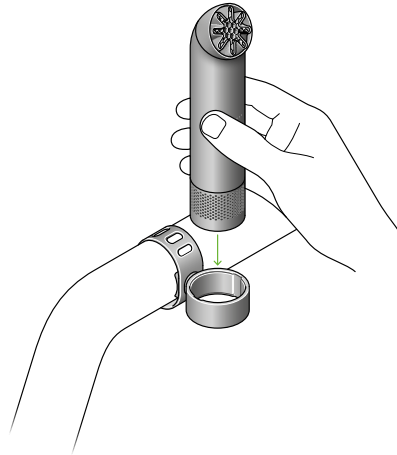

Χρήση του κλιπ λαβής

Συνδέστε το κλιπ λαβής σε έναν ιμάντα, όπως ένα σακίδιο πλάτης.

Σύρετε τον ανεμιστήρα HushJet™ Mini Cool μέσα από το κολάρο μέχρι να εφαρμόσει κάτω από το ακροφύσιο.

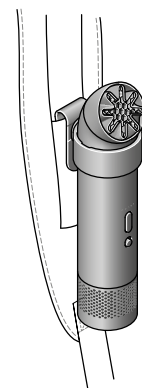
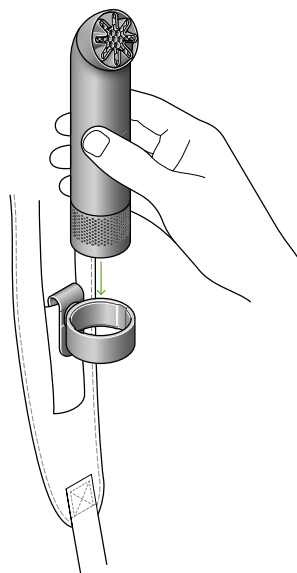
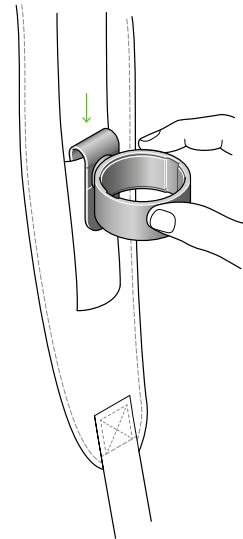
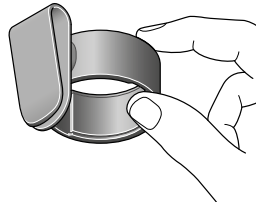

Φροντίδα της συσκευής σας

Καθαρισμός του ακροφύσιου

Για να καθαρίσετε το ακροφύσιο του ανεμιστήρα HushJet™ Mini Cool, χρησιμοποιήστε μια μαλακή βούρτσα/πινέλο και σκουπίστε απαλά τη σκόνη γύρω από το ακροφύσιο.

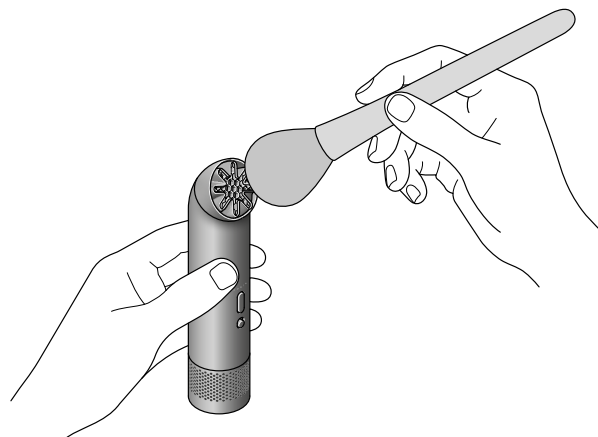

Καθαρισμός της συσκευής σας

Για να καθαρίσετε τη συσκευή σας, σκουπίστε τη με ένα στεγνό πανί που δεν αφήνει χνούδι.

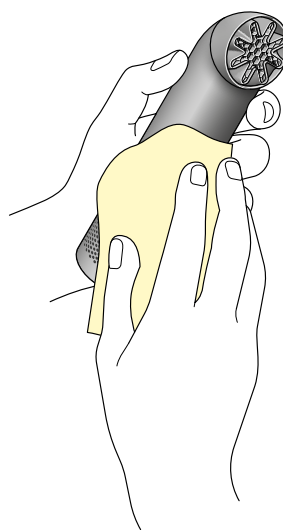

Συντήρηση και καθοδήγηση

Περιορισμός ροής αέρα

Βεβαιωθείτε ότι κρατάτε τον ανεμιστήρα σας πάνω από την θύρα στο κάτω μέρος, καθώς αυτό μπορεί να επηρεάσει την απόδοση της συσκευής εάν μπλοκαριστεί.

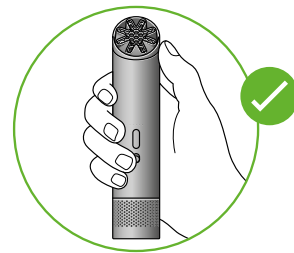
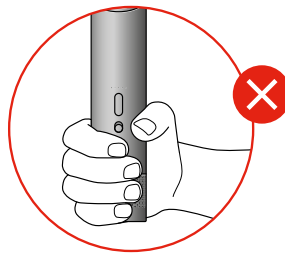

Ταξίδι

Η συσκευή σας περιέχει μπαταρίες ιόντων λιθίου. Όταν ταξιδεύετε, βεβαιωθείτε ότι το έχετε φυλάξει μαζί με τις χειραποσκευές σας. Δεν πρέπει να μεταφέρετε τη συσκευή σας σε παραδοτέες αποσκευές.

Να επικοινωνείτε πάντα με την αεροπορική σας εταιρεία για τυχόν συγκεκριμένους περιορισμούς και τις πιο πρόσφατες πολιτικές πριν από την πτήση σας.

Εργοστασιακή επαναφορά

Εάν αντιμετωπίσετε σφάλματα, όπως λανθασμένες ενδείξεις LED, πραγματοποιήστε επαναφορά εργοστασιακών ρυθμίσεων κρατώντας πατημένα και τα δύο κουμπιά Πάνω και Κάτω για 10 δευτερόλεπτα, ενώ η συσκευή σας είναι ενεργοποιημένη.

Όλες οι λυχνίες LED θα αναβοσβήσουν έξι φορές για να υποδείξουν ότι η συσκευή σας έχει επαναφερθεί. Η ταχύτητα ροής αέρα της συσκευής θα επιστρέψει στη συνέχεια στην ταχύτητα ένα.

Εάν το πρόβλημα επιμένει, επικοινωνήστε με την ομάδα υποστήριξής μας (δείτε παρακάτω).

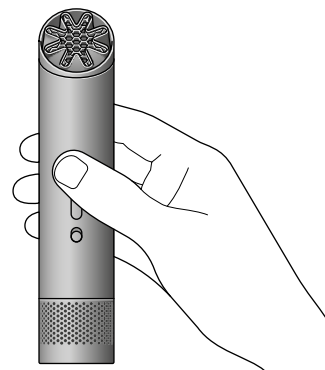
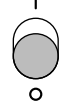

Υποστήριξη και εξυπηρέτηση

Επισκεφθείτε το gr.dyson.com/emerging-sites/support/contactus για βίντεο, συμβουλές και παραγγελίες ανταλλακτικών.

Επικοινωνήστε με την Εξυπηρέτηση Πελατών της Dyson για βοήθεια.