

clean+wash

Hygiene

Εγχειρίδιο χρήσης

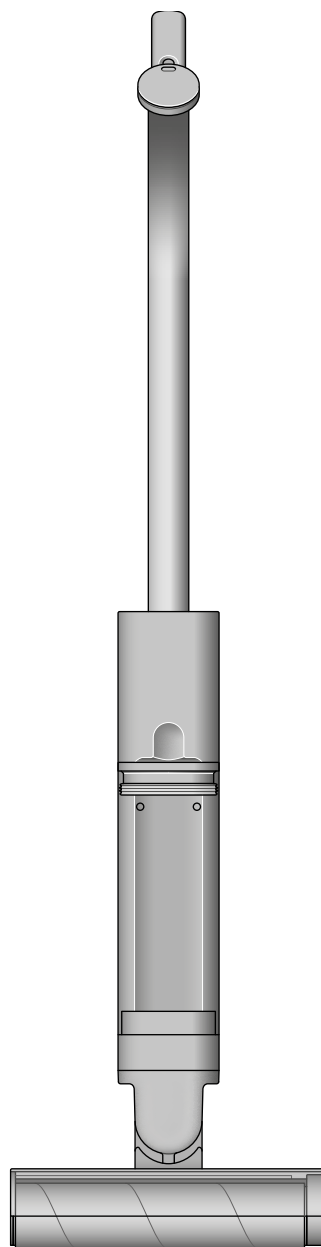

Περιεχόμενα

Στη συσκευασία

Κατεβάστε την εφαρμογή MyDyson™

Εισαγωγή

Η LCD οθόνη

Γρήγορη Έναρξη

Πως να καθαρίσετε

Αυτοκαθαρισμός και καθημερινή

φροντίδα

Τακτική συντήρηση

Βαθύς καθαρισμός για καλύτερη

συντήρηση

Συμβουλές για την μπαταρία και την

απόδοση

Αποσυναρμολόγηση της συσκευής σας

Αντιμετώπιση προβλημάτων

Υποστήριξη και εξυπηρέτηση

dyson

Στη συσκευασία

Η συσκευασία της συσκευής σας περιέχει δύο μέρη:

1. Κύριο σώμα

2. Λαβή

Απλώς στερεώστε τη λαβή στο κύριο σώμα.

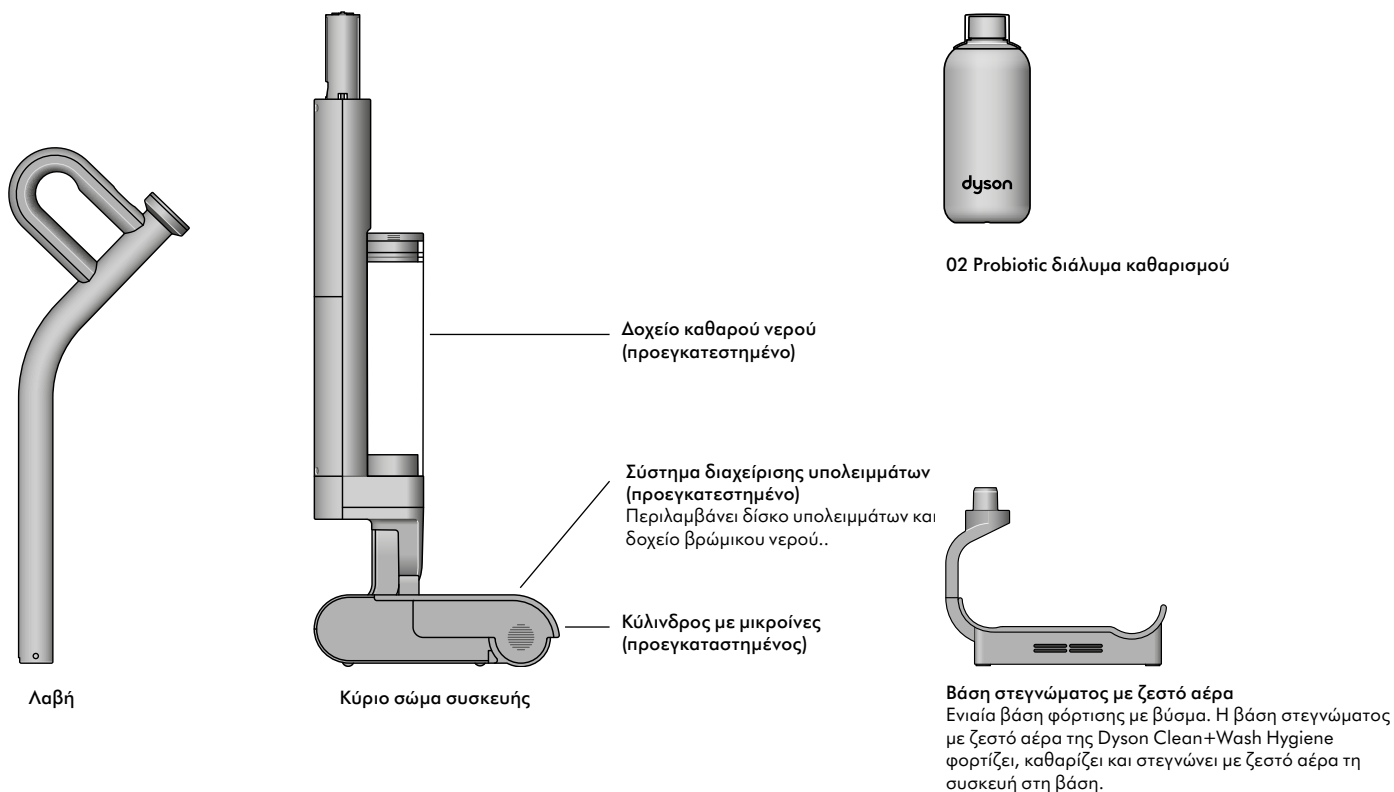

Κατεβάστε την εφαρμογή MyDyson™

Κατεβάστε την εφαρμογή MyDyson™ από το App Store ή το Google Play. Ανοίξτε την εφαρμογή και ακολουθήστε τις οδηγίες στην οθόνη για να δημιουργήσετε έναν νέο λογαριασμό.



Εισαγωγή

Γνωρίστε τους χειρισμούς της συσκευής σας

Λειτουργίες ισχύος

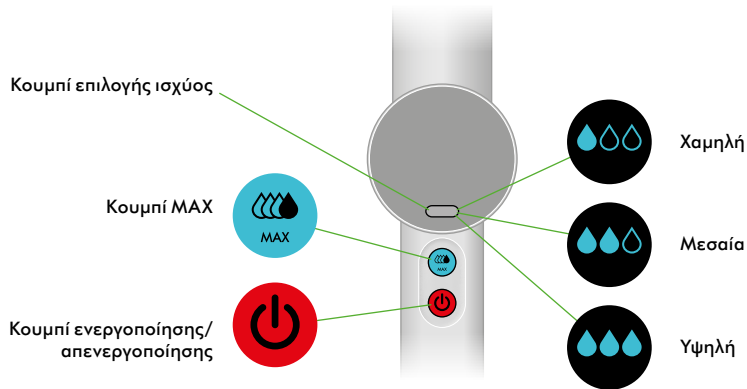

1. Ασφαλίστε τον σωλήνα στο κύριο σώμα της συσκευής.

2. Ενεργοποιήστε τη συσκευή πατώντας οποιοδήποτε κουμπί. Πατήστε παρατεταμένα το κουμπί επιλογής ισχύος για να ορίσετε την επιθυμητή γλώσσα.

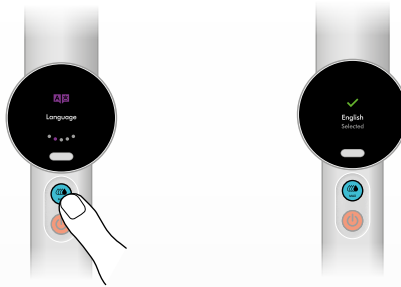

3. Κατεβάστε την εφαρμογή MyDyson™ από το App Store ή το Google Play.



4. Καταχωρίστε τη συσκευή σας χρησιμοποιώντας τον σειριακό αριθμό (που βρίσκεται πίσω από την μπαταρία).

5. Τοποθετήστε την Clean+Wash Hygiene στη βάση φόρτισης και φορτίστε την πλήρως πριν από την πρώτη χρήση.

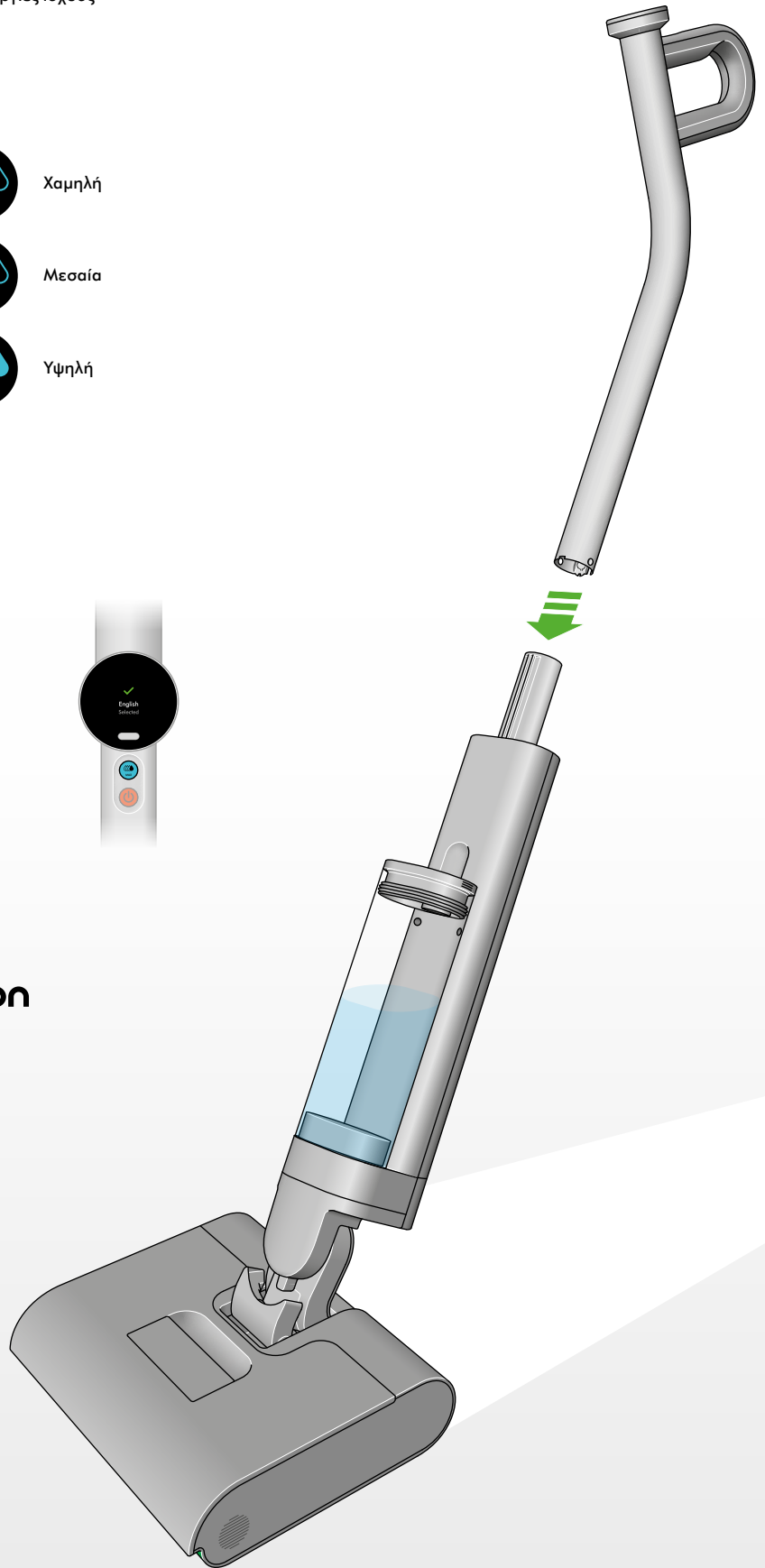
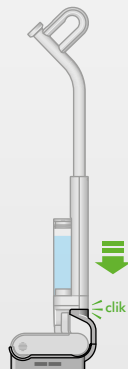

Η LCD οθόνη

Η οθόνη LCD εμφανίζει χρήσιμες πληροφορίες απόδοσης, όπως λειτουργίες, υπολειπόμενο χρόνο λειτουργίας και απαραίτητες ειδοποιήσεις συντήρησης.

Καθαρισμός

Χρησιμοποιήστε το κουμπί ρύθμισης ισχύος για να επιλέξετε την ισχύ. Πατήστε έναρξη για να ξεκινήσετε τον καθαρισμό.

Επιλέξτε τη ρύθμιση ισχύος που ταιριάζει στην εργασία

Τα εικονίδια σταγονιδίων νερού υποδεικνύουν τις επιλογές ισχύος: Χαμηλή, Μεσαία, Υψηλή, ΜΕΓΙΣΤΗ (MAX).

Χαμηλή λειτουργία (Ελάχιστη χρήση νερού)

Για σκόνη, τρίχες και υγρά που έχουν χυθεί

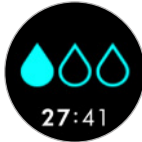

Μεσαία λειτουργία

Για στεγνά υπολείμματα και παχύρευστα υγρά.

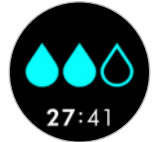

Υψηλή λειτουργία

Για λάδια, κολλώδη υγρά και λεκέδες.

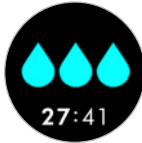

Λειτουργία MAX (Εφαρμόζεται περισσότερο νερό)

Πατήστε παρατεταμένα το κουμπί MAX για τους πιο επίμονους λεκέδες και βρωμιά.



Συμβουλή: Χρησιμοποιήστε τη λειτουργία MAX με φειδώ για να εξοικονομήσετε χρόνο ζωής της μπαταρίας.

Ειδοποιήσεις

Άδειασμα δοχείου βρώμικου νερού

Όταν το δοχείο βρώμικου νερού γεμίσει, θα εμφανιστεί μια ειδοποίηση στην οθόνη.



Εμπλοκή κυλίνδρου

Θα εμφανιστεί αυτή η ειδοποίηση εάν κάτι έχει κολλήσει ανάμεσα στον κύλινδρο και το εξάρτημα απομάκρυνσης υπολειμμάτων ή εάν ο κύλινδρος σας δεν είναι σωστά τοποθετημένος.



Αυτοκαθαρισμός και στέγνωμα με ζεστό αέρα

Αυτοκαθαρισμός σε εξέλιξη
Εμφανίζεται όταν λειτουργεί ο αυτοκαθαρισμός.



Εξέλιξη στεγνώματος με ζεστό αέρα
Εμφανίζεται όταν λειτουργεί το στέγνωμα με ζεστό αέρα.



Αυτοκαθαρισμός σε αναμονή
Όταν η φόρτιση της μπαταρίας της συσκευής είναι κάτω από 30%, ο κύκλος αυτοκαθαρισμού θα απενεργοποιηθεί. Τοποθετήστε τη συσκευή στη βάση για φόρτιση.



Αντικατάσταση Κυλίνδρων

Συνιστούμε να αντικαθιστάτε τον κύλινδρο μικροϊνών σας περίπου στους 6 μήνες, ανάλογα με τη χρήση. Η συσκευή θα σας ειδοποιήσει όταν χρειάζεται αλλαγή και θα εμφανίσει έναν κωδικό QR για την παραγγελία ανταλλακτικών. Κατά την τοποθέτηση ενός νέου κυλίνδρου, μηδενίστε τον μετρητή διάρκειας ζωής.



Χρόνος λειτουργίας

Η οθόνη LCD εμφανίζει συνεχώς τον υπολειπόμενο χρόνο λειτουργίας της συσκευής κάτω από το εικονίδιο της σταγόνας νερού – έτσι ώστε να γνωρίζετε πάντα πόσο χρόνο καθαρισμού σας απομένει.

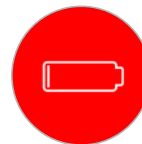

Η συσκευή καθαρισμού σκληρού δαπέδου Dyson Clean+Wash Hygiene λειτουργεί με μπαταρία με φόρτιση έως και 45 λεπτά. Θα εμφανίζεται ειδοποίηση χαμηλής μπαταρίας όταν ο υπολειπόμενος χρόνος λειτουργίας είναι χαμηλός.

Γρήγορη Έναρξη

Αφαιρέστε το δοχείο καθαρού νερού

Πατήστε το κουμπί απελευθέρωσης και αφαιρέστε το δοχείο καθαρού νερού από τη συσκευή.

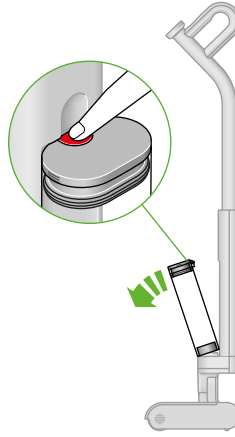

Γέμισμα δοχείου καθαρού νερού

Ανοίξτε το καπάκι και γεμίστε μέχρι τη γραμμή MAX με καθαρό νερό ή λίγο πιο κάτω εάν προσθέσετε διάλυμα καθαρισμού (Μέγιστο 60°C).

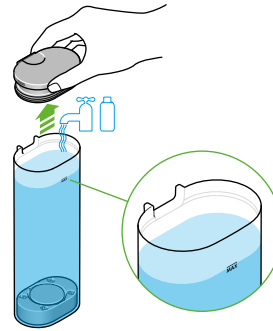

Προσθέστε διάλυμα καθαρισμού

Προσθέστε 20 ml καθαριστικού σκληρών δαπέδων 02 Probiotic.



Κλείστε και αντικαταστήστε το δοχείο καθαρού νερού

Κλείστε το καπάκι και επανασυνδέστε το δοχείο στο σώμα της συσκευής.



Αφήστε τον κύλινδρο να ολοκληρώσει διαδικασία πλήρους διαβροχής

Κατά την πρώτη χρήση, αφήστε τον κύλινδρο 5 λεπτά για πλήρη διαβροχή. Για επόμενες χρήσεις, περιμένετε 10 δευτερόλεπτα

Πως να καθαρίσετε

Τοποθέτηση της συσκευής σας

Αφαιρέστε τη συσκευή από τη βάση. Τοποθετήστε απαλά το πόδι σας στην κεφαλή καθαρισμού και γείρετε τη λαβή μέχρι να ακούσετε ένα κλικ.

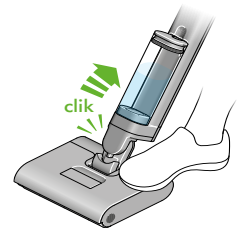
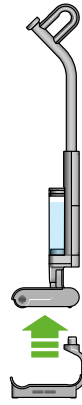

Επιλέξτε λειτουργία καθαρισμού

Επιλέξτε τη λειτουργία ισχύος από το κουμπί επιλογής ισχύος.



Εκκίνηση της συσκευής

Πατήστε το κουμπί λειτουργίας για να ενεργοποιήσετε ή να απενεργοποιήσετε τη συσκευή σας.



Μέθοδος καθαρισμού

Για μέγιστη απορροφητικότητα, χρησιμοποιήστε τη συσκευή σας με αργό ρυθμό.

Συμβουλή: Για καλύτερα αποτελέσματα, καθαρίστε με επαναλαμβανόμενα περάσματα.

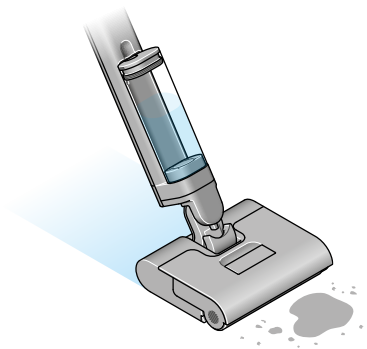

Αυτοκαθαρισμός και καθημερινή φροντίδα

Συνιστάται μετά από κάθε καθαρισμό

Μεταφέρετε τη συσκευή Clean+Wash Hygiene εκεί που θα την αδειώσετε.

Αφαιρέστε το σύστημα διαχείρισης υπολειμάτων

Σηκώστε απαλά το σύστημα διαχείρισης υπολειμάτων από την κεφαλή καθαρισμού. Μόλις το αφαιρέσετε, κρατήστε το σύστημα σε όρθια θέση με τον δίσκο υπολειμμάτων στραμμένο προς τα πάνω και το δοχείο βρώμικου νερού από κάτω.

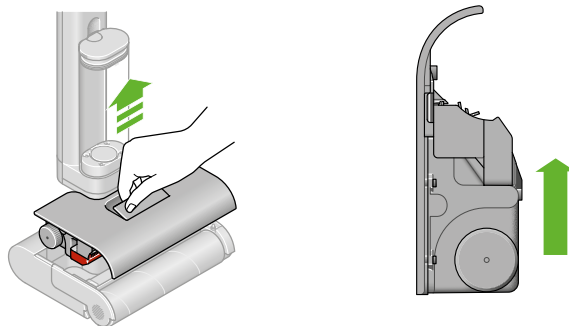

Απορρίψτε τα στεγνά υπολείμματα βρωμιάς

Τραβήξτε το δίσκο υπολειμμάτων από το πλαίσιο του συστήματος και χτυπήστε τυχόν υπολείμματα στον κάδο.

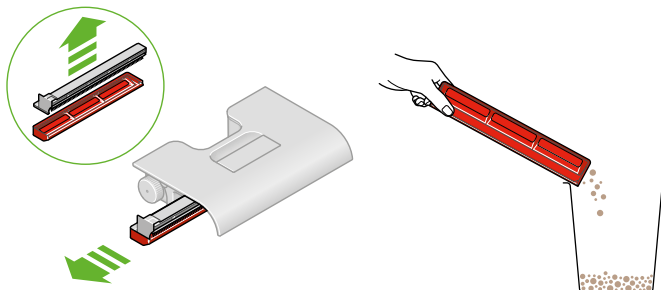

Καθαρίστε το δίσκο υπολειμμάτων βρωμιάς

Ξεπλύνετε τον δίσκο συλλογής υπολειμμάτων, το χτενάκι anti-tangle και τον κύλινδρο με καθαρό τρεχούμενο νερό.

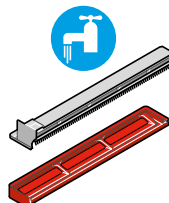

Άδειασμα δοχείου βρώμικου νερού

Απορρίψτε το βρώμικο νερό από το δοχείο βρώμικου νερού και ξεπλύνετε με καθαρό νερό.

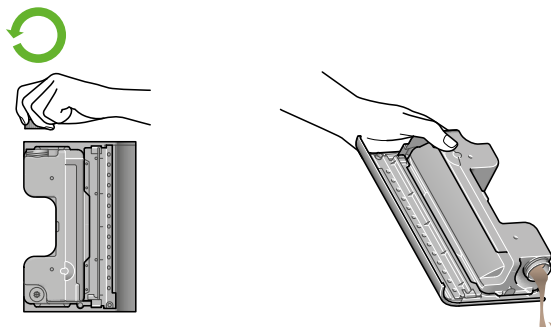

Αυτοκαθαρισμός και καθημερινή φροντίδα

Συνιστάται μετά από κάθε καθαρισμό

Επανασυναρμολόγηση του συστήματος διαχείρισης υπολειμμάτων
Τοποθετήστε το δίσκο υπολειμμάτων πίσω στο σύστημα διαχείρισης υπολειμμάτων, φροντίζοντας να έχει τοποθετηθεί μέχρι τέρμα.

Αντικατάσταση του συστήματος διαχείρισης υπολειμμάτων
Τοποθετήστε ολόκληρο το σύστημα διαχείρισης υπολειμμάτων πίσω στην κεφαλή καθαρισμού. Βεβαιωθείτε ότι έχει ασφαλίσει πλήρως στη θέση του πιέζοντας σταθερά τον κεντρικό κόκκινο μοχλό μέχρι να ακούσετε ένα δυνατό κλικ. Τοποθετήστε τη συσκευή στη βάση.

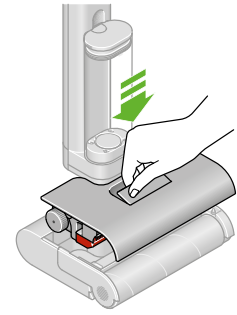
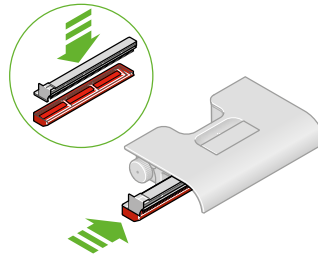

Ρύθμιση για αυτοκαθαρισμό

Γεμίστε το δοχείο καθαρού νερού μέχρι τη γραμμή MAX ή λίγο πιο κάτω εάν προσθέτετε διάλυμα, το οποίο θα πρέπει να είναι 20 ml.

Το μενού της οθόνης LCD θα εμφανίσει αυτόματα την ένδειξη «Αυτοκαθαρισμός». Ακολουθήστε τις οδηγίες και πατήστε το κουμπί MAX για να ξεκινήσει ο αυτοκαθαρισμός. Εάν η μπαταρία είναι κάτω από 30%, το μενού της οθόνης LCD θα εμφανίσει την ένδειξη «Χαμηλή μπαταρία» και ο αυτοκαθαρισμός θα απενεργοποιηθεί μέχρι να φορτιστεί η μπαταρία στο 30%.

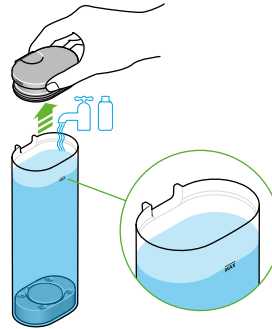

Στέγνωμα με ζεστό αέρα

Ο κύκλος καθαρισμού διαρκεί 145 δευτερόλεπτα, ξεπλένοντας και ανανεώνοντας το σύστημα.

Το στέγνωμα με ζεστό αέρα θα ξεκινήσει αυτόματα μετά τον κύκλο αυτοκαθαρισμού και θα διαρκέσει 30 λεπτά.

Μετά την ολοκλήρωσή του, αδειάστε το δοχείο βρώμικου νερού.

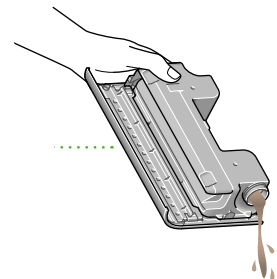
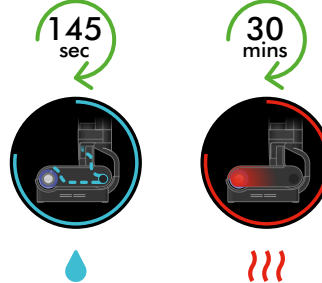

Τακτική συντήρηση

Συνιστάται μία φορά κάθε δεύτερη εβδομάδα

Αφαιρέστε τον κύλινδρο

Ξεκλειδώστε και αφαιρέστε τον κύλινδρο από το πλάι της κεφαλής καθαρισμού, αποσυνδέοντάς τον από το μοτέρ.

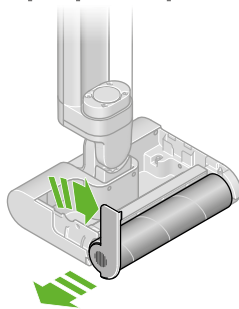

Πλύνετε τον κύλινδρο

Πλύνετε τον κύλινδρο στον νεροχύτη, χρησιμοποιώντας ζεστό νερό και απαλό απορρυπαντικό. Πιέστε τον για να φύγει η περίσσεια νερού και αφήστε τον να στεγνώσει.

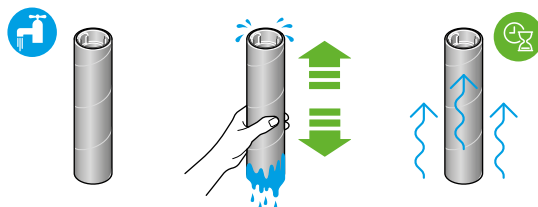

Καθαρίστε το καπάκι του άκρου και το εξάρτημα του μοτέρ

Αφαιρέστε τυχόν βρωμιά, υπολείμματα ή τρίχες από το καπάκι του άκρου και το μοτέρ. Χρησιμοποιήστε ένα υγρό πανί για να το σκουπίσετε, εάν χρειάζεται.

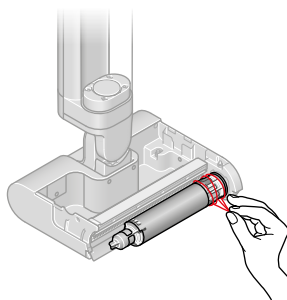

Καθαρισμός του λάστιχου της κεφαλής καθαρισμού

Ελέγξτε πίσω από το μοτέρ για να δείτε αν έχουν μείνει υπολείμματα στο λάστιχο της κεφαλής καθαρισμού. Χρησιμοποιήστε ένα υγρό πανί για να το σκουπίσετε, εάν χρειάζεται.

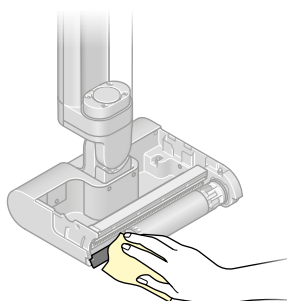

Επανατοποθετήστε τον κύλινδρο

Επανατοποθετήστε τον κύλινδρο στο καπάκι του άκρου. Σύρετε τον κύλινδρο πάνω στο μοτέρ και ασφαλίστε τον από το πλάι.

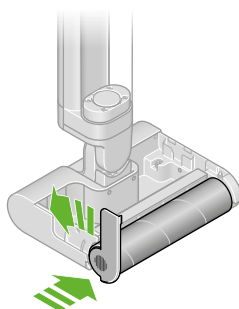

Καθαρισμός της βάσης

Αφαιρέστε τη συσκευή από τη βάση. Βεβαιωθείτε ότι ο φορτιστής είναι αποσυνδεδεμένος από το ρεύμα πριν τον καθαρισμό. Σκουπίστε τη βάση με ζεστό νερό, απορρυπαντικό και ένα πανί. Αφήστε την να στεγνώσει πριν την επανασυνδέσετε στο ρεύμα.

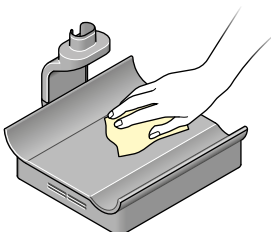

Βαθύς καθαρισμός για καλύτερη συντήρηση

Συνιστάται κάθε 6 μήνες

Βαθύς καθαρισμός του δίσκου υπολειμμάτων

Αφαιρέστε το σύστημα διαχείρισης υπολειμμάτων

Σηκώστε απαλά το σύστημα διαχείρισης υπολειμμάτων από την κεφαλή καθαρισμού. Μόλις το αφαιρέσετε, κρατήστε το σύστημα σε όρθια θέση με τον δίσκο υπολειμμάτων στραμμένο προς τα πάνω και το δοχείο βρώμικου νερού από κάτω.

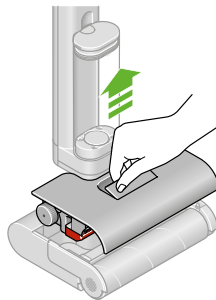

Απορρίψτε τα στεγνά υπολείμματα βρωμιάς

Τραβήξτε το δίσκο υπολειμμάτων από το πλαίσιο του συστήματος και χτυπήστε τυχόν υπολείμματα στον κάδο.

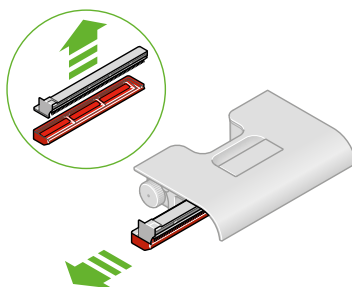

Μουλιάστε τον δίσκο υπολειμμάτων

Μουλιάστε σε κιτρικό οξύ/ξύδι για μία ώρα για να αφαιρέσετε τα άλατα.

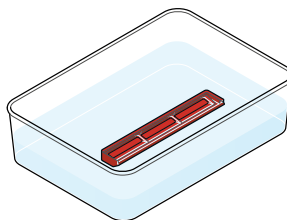

Επανασυναρμολόγηση του συστήματος διαχείρισης υπολειμμάτων

Τοποθετήστε το δίσκο υπολειμμάτων πίσω στο σύστημα διαχείρισης υπολειμμάτων, φροντίζοντας να έχει τοποθετηθεί μέχρι τέρμα.

Αντικατάσταση του συστήματος διαχείρισης υπολειμμάτων

Τοποθετήστε ολόκληρο το σύστημα διαχείρισης υπολειμμάτων πίσω στην κεφαλή καθαρισμού. Βεβαιωθείτε ότι έχει ασφαλίσει πλήρως στη θέση του πιέζοντας σταθερά τον κεντρικό κόκκινο μοχλό μέχρι να ακούσετε ένα δυνατό κλικ. Τοποθετήστε τη συσκευή στη βάση.

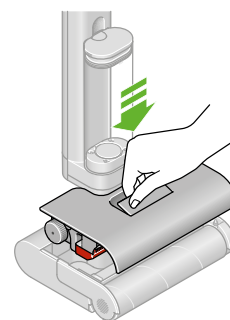
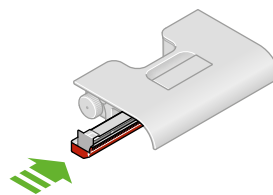

Βαθύς καθαρισμός για καλύτερη συντήρηση

Συνιστάται κάθε 6 μήνες

Βαθύς καθαρισμός του συστήματος διαχείρισης υπολειμάτων

Αφαιρέστε το σύστημα διαχείρισης υπολειμάτων

Σηκώστε απαλά το σύστημα διαχείρισης υπολειμάτων από την κεφαλή καθαρισμού. Μόλις το αφαιρέσετε, κρατήστε το σύστημα σε όρθια θέση με τον δίσκο υπολειμμάτων στραμμένο προς τα πάνω και το δοχείο βρώμικου νερού από κάτω.

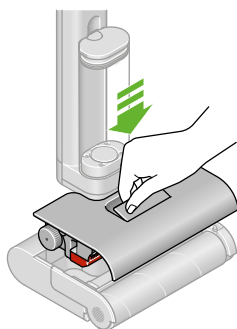

Αφαιρέστε τον δίσκο υπολειμάτων

Τραβήξτε το δίσκο υπολειμμάτων από το πλαίσιο του συστήματος και χτυπήστε τυχόν υπολείμματα στον κάδο.

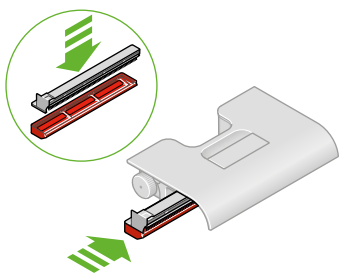

Καθαρισμός του δοχείου βρώμικου νερού

Ξεπλύνετε το δοχείο βρώμικου νερού με ζεστό νερό και απορρυπαντικό. Όλο το δοχείο βρώμικου νερού μπορεί να βυθιστεί πλήρως στο νερό και το διάλυμα για βαθύτερο καθαρισμό, εάν είναι απαραίτητο.

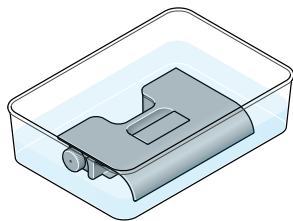
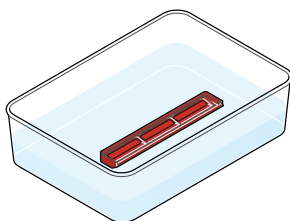

Καθαρίστε το λαστιχένιο καπάκι του δοχείου βρώμικου νερού

Περιστρέψτε και αφαιρέστε το λαστιχένιο καπάκι από το κάτω μέρος του δοχείου βρώμικου νερού.

Πλύνετε στον νεροχύτη χρησιμοποιώντας ζεστό νερό, απαλό απορρυπαντικό και ένα πανί. Ρίξτε καθαρό νερό μέσα από το άνοιγμα του δοχείου βρώμικου νερού για να αφαιρέσετε τυχόν υπολείμματα βρωμιάς.

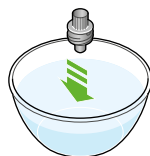
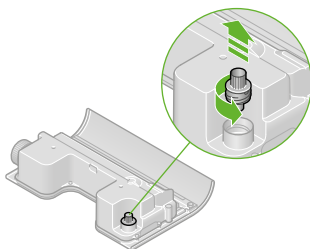

Επανασυναρμολόγηση του συστήματος διαχείρισης υπολειμάτων

Τοποθετήστε το δίσκο υπολειμμάτων πίσω στο σύστημα διαχείρισης υπολειμάτων, φροντίζοντας να έχει τοποθετηθεί μέχρι τέρμα.

Αντικατάσταση του συστήματος διαχείρισης υπολειμάτων

Τοποθετήστε ολόκληρο το σύστημα διαχείρισης υπολειμάτων πίσω στην κεφαλή καθαρισμού. Βεβαιωθείτε ότι έχει ασφαλίσει πλήρως στη θέση του πιέζοντας σταθερά τον κεντρικό κόκκινο μοχλό μέχρι να ακούσετε ένα δυνατό κλικ. Τοποθετήστε τη συσκευή στη βάση.

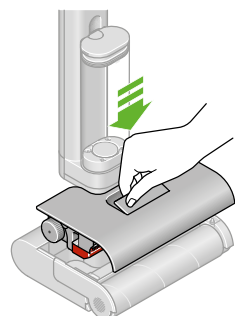
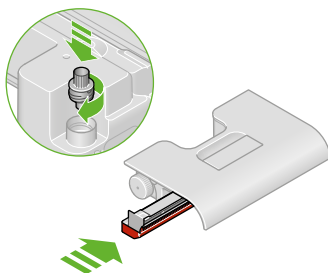

Βαθύς καθαρισμός για καλύτερη συντήρηση

Συνιστάται κάθε 6 μήνες

Αντικατάσταση κυλίνδρου

Ο κύλινδρος καθαρισμού με μικροΐνες Dyson Clean+Wash Hygiene έχει διάρκεια ζωής 43 ωρών. Σας συστήνουμε να τον αντικαθιστάτε κάθε 6 μήνες ή όταν σας ζητηθεί στην οθόνη LCD. Θα εμφανιστεί ένας κωδικός QR για την παραγγελία ανταλλακτικών από την Dyson.



Συμβουλές για την μπαταρία και την απόδοση

Κρατήστε τη συσκευή Clean+Wash Hygiene στη βάση και φυλάξτε τη σε δροσερό περιβάλλον (<35°C) για να διατηρήσετε την καλή κατάσταση της μπαταρίας.

Αποφύγετε την αποθήκευση της κεφαλής καθαρισμού με βρώμικο το δοχείο, βρώμικο τον δίσκο υπολειμμάτων ή βρώμικο τον κύλινδρο – να τα αδειάζετε πάντα και να ρυθμίζετε σε αυτοκαθαρισμό μετά τη χρήση.

Χρησιμοποιήστε τη λειτουργία MAX για επίμονους λεκέδες.

Αντικαταστήστε τα εξαρτήματα αμέσως μόλις ειδοποιηθείτε.

Αποσυναρμολόγηση της συσκευής σας

Σε περίπτωση που χρειαστεί να αποθηκεύσετε ή να επανασυσκευάσετε τη συσκευή σας, αποσυνδέστε τον σωλήνα από το κύριο σώμα.

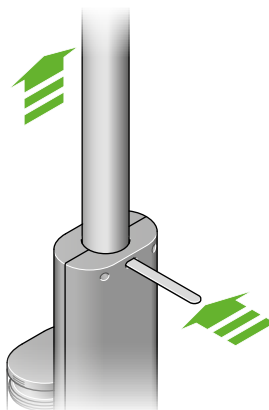

Αντιμετώπιση προβλημάτων

Υπερβολική διαρροή νερού κατά τη χρήση ή τον αυτοκαθαρισμό

Βεβαιωθείτε ότι ο δίσκος συλλογής υπολειμμάτων έχει συναρμολογηθεί σωστά και ότι το σύστημα διαχείρισης υπολειμμάτων έχει ασφαλίσει στην κεφαλή καθαρισμού.

Δεν υπάρχει έξοδος νερού

Ελέγξτε ότι το δοχείο καθαρού νερού είναι γεμάτο και έχει τοποθετηθεί σωστά.

Ελαφρύς καθαρισμός

Καθαρίστε τον κύλινδρο, τον δίσκο υπολειμμάτων, τον ελατηριωτό κύλινδρο και το λάστιχο της κεφαλής καθαρισμού. Αντικαταστήστε τον κύλινδρο κάθε 6 μήνες (ή νωρίτερα, εάν είναι φθαρμένος). Η συσκευή σας θα σας ειδοποιήσει όταν χρειάζεται αντικατάσταση.

Σύντομος χρόνος εκτέλεσης

Φορτίστε πλήρως την μπαταρία πριν από τη χρήση, αποφύγετε την υπερβολική χρήση της λειτουργίας MAX.

Ειδοποίηση για δοχείο βρώμικου νερού (DWT)

Αδειάστε το δοχείο βρώμικου νερού (DWT) και τοποθετήστε το σωστά, διασφαλίζοντας ότι έχει ασφαλίσει πλήρως.

Ειδοποίηση σφάλματος

Ανατρέξτε στην εφαρμογή MyDyson™ για οδηγίες.

Υποστήριξη και εξυπηρέτηση

Επισκεφθείτε τη διεύθυνση www.gr.dyson.com

για βίντεο, συμβουλές και παραγγελίες ανταλλακτικών. Επικοινωνήστε με την Εξυπηρέτηση Πελατών της Dyson για βοήθεια.